

MORE FROM WOOD.

E EGGER

Návod k pokládce

pro podlahy Egger Comfort
a Design GreenTec pomocí
instalačního systému CLIC it!



CLIC it!



1. Požadovaná kontrola před instalací

Podlahy EGGER Comfort a Design GreenTec se vyrábějí ve velmi precizních pracovních krocích v nejmodernějších výrobních závodech. Během výroby i na konci výrobního procesu se pravidelně provádějí přísné kontroly kvality. Mohou se však vyskytnout případy, kdy dojde navzdory kontrole kvality k poškození jednotlivých podlahových desek, například během přepravy. Proto je nutné kontrolovat u podlahových desek před jejich pokládkou a během ní možné vady. Poškozené podlahové desky nebo desky, které se odchyľují od normy, nelze instalovat a musejí být vráceny dodavateli k výměně.

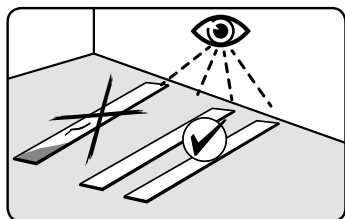

2. Podklad

2.1

Obecné pravidlo:

- Podklad připravený pro pokládku podlahy musí být suchý, čistý, bez separačních prostředků, bez prasklin, rovný a musí rovněž vykazovat pevnost v tahu a tlaku podle norem DIN 18365 a DIN 18202.
- S ohledem na rovinnost musí být dodržen zvýšený požadavek ≤ 2 mm/m.
- Dodavatel podlah musí v rámci požadavků kontroly a náležitě péče zajistit před pokládkou podlahy, aby měl podklad požadované vlastnosti a byl pro pokládku náležitě připravený. Musí písemně předložit případné zjištěné „obavy“ v případě, že podklad není způsobilý pro instalaci, tj. při zjištění závad a / nebo existuje-li riziko poškození horní vrstvy podlahy v důsledku její konstrukce.

Při posuzování vhodnosti instalace pro podlahy EGGER Comfort a Design GreenTec by měla být věnována pozornost zejména níže uvedeným bodům. V případě nedodržování předpisů zanikají veškeré nároky na záruku a odpovědnost za vady.

Kontroly úrovně vlhkosti podkladu

Je potřeba provést kontrolu vlhkosti podkladu s cílem zjistit, zda je podklad dostatečně suchý.

Způsobilost pro pokládku se stanoví měřením obsahu vody v % CM. Při provádění kontrol zařízením CM (metoda CM) nesmí dojít k překročení následujících mezních hodnot:

	Cementový potěr	Potěr ze síranu vápenatého
bez podlahového vytápění	$\leq 2,0$ % CM	$\leq 0,5$ % CM
s podlahovým vytápěním (vyhřívavý potěr)	$\leq 1,8$ % CM	$\leq 0,3$ % CM

Tyto hodnoty se vztahují na potěry bez aditiv. Při použití aditiv a v případě rychle schnoucích potěrů je třeba dodržovat měření a mezní hodnoty zadané příslušným výrobcem.

V některých zemích / regionech se způsobilost pro pokládku stanovuje měřením příslušné relativní vlhkosti, jak je popsáno níže.

- Měření KRL: Mezní hodnota ≤ 75 % rel. vlhk. pro nevytápěný potěr a ≤ 65 % a rel. vlhk. pro vytápěný potěr
- BS 5325: Mezní hodnota ≤ 75 % rel. vlhk. (měření povrchu, Velká Británie)
- NT Built 439: Mezní hodnota ≤ 85 % rel. vlhk. (Skandinávie)
- ASTM F2170: Mezní hodnota ≤ 80 % rel. vlhk. (SITU vzorek, Northsubfloor America)

Nutná kontrola před pokládkou / podklad / klima v místnosti

Kontrola rovinnosti podkladu

Kontroly rovinnosti se řídí běžnými normami a provádějí se položením měřicí / rovníkové latě na vrcholové body plochy a stanovením rozměru od nejhlubšího místa k dosedacím plochám (vzdálenosti měřicích bodů). Vertikální odchylka max. 2 mm je povolena v intervalech měřicích bodů 100 cm. Větší odchylky je třeba vyrovnat vhodnými opatřeními (např. samonivelační stěrka).

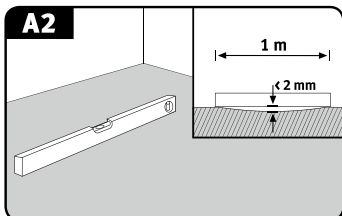

Kontroly pevnosti / únosnosti podkladu

Podklad musí představovat ucelenou samonosnou vrstvu.

Kontrola čistoty podkladu

Podklad musí být udržován v čistotě a být čistě vysátý vysavačem – vždy.

Kontrola klimatických podmínek

Před, během a po pokládce musejí být splněny následující podmínky:

- Teplota vzduchu minimálně 18° C
- Teplota povrchu podlahy musí být minimálně 15° C
- a relativní vlhkost vzduchu mezi 40 % a 70 %.

2.2

Vhodné podklady

Všechny podlahy jsou považovány za vhodné pro plovoucí instalaci podlah EGGER Comfort a Design GreenTec, pokud jsou způsobilé pro pokládku v souladu s výše uvedenými požadavky. Jedná se zejména o:

- všechny typy potěrů, včetně potěrů vytápěných teplou vodou
- OSB a dřevotřískové desky
- dřevovláknité desky
- stávající podlahové krytiny, jako jsou desky z přírodního kamene a keramická dlažba.

Potěry s teplovodním podlahovým vytápěním (vyhřívání potěry)

Při přípravě konstrukce podlahy s vytápěním musejí všichni zúčastnění (stavitel, architekt, odborný projektant vytápění, technik, montér, výrobce podlahových krytin) spolupracovat koordinovaně. Všechny plošně vyhřívání podlahy předpokládají pro zajištění bezporuchové a optimální trvalé funkce vhodné plánování a koordinaci topného systému a potěru. Vedle obvyklých kontrol podkladu před instalací je nutné zkontrolovat funkci podlahového vytápění / chlazení (funkčnost vytápění / chlazení). Tuto kontrolu, zda je struktura potěru správně zahřívána i ochlazována, je třeba provést každou sezónu a vždy zdokumentovat v protokolu vytápění a chlazení.

Při ohřevu vrstvy zatížení a rozložení tepla se rozlišuje mezi funkčním vytápěním a vysoušecím vyhříváním.

- Funkční vytápění je důkazem pro technika, který vytápění instaloval, že byla vytvořena správná konstrukce, a používá se ke kontrole funkčnosti vyhřívání podlahových konstrukcí.
- Vysoušecí vyhřívání slouží k odstranění zbytkové vlhkosti v potěru, dokud nebude dosaženo vhodných podmínek k pokládce.

Podklady / podkladové materiály

Pozor!

- Funkční vytápění nezaručuje, že potěr dosáhl požadované úrovně zbytkové vlhkosti vhodné k pokládce. V souladu s tím je zpravidla nutné vysoušecí vyhřívání.
- Teplota povrchu vyhřívané podlahové konstrukce nesmí překročit 28° C, a je třeba rovněž zabránit příliš rychlému zahřívání.
- Pokládka na systémy povrchového vytápění s funkcí noční akumulace není povolena.

Podklady s omezenou způsobilostí k pokládce

Elektrické systémy povrchového / fóliového vytápění a elastické staré podlahové krytiny (PVC, vinyl a linoleum) jsou považovány za podklad s omezenou způsobilostí.

Podlahy EGGER Comfort a EGGER Design GreenTec mohou být pokládány na elektrické systémy povrchového / fóliového vytápění, které:

- jsou vybaveny teplotními senzory a regulátory
- byly navrženy relativně nedávno (po roce 2005) a mají od výrobce topení technické schválení pro podlahy EGGER Comfort a EGGER Design GreenTec
- nemají charakter nočních akumulačních ohřivačů.

Instalace podlah EGGER Comfort a EGGER Design GreenTec na stávající podlahové krytiny vyrobené z PVC, vinylu a linolea je povoleno pouze tehdy, jsou-li zcela a pevně spojeny, nemají-li žádné trhliny ani praskliny, a pokud není nainstalováno povrchové vytápění.

Nevhodné podklady

Podlahy EGGER Comfort a EGGER Design GreenTec se nikdy nesmí pokládat na textilní podlahové krytiny. Textilní podlahové krytiny a koberce jsou jako podklad nevhodné z důvodu pevnosti a hygieny a musejí být odstraněny. V případě nedodržování předpisů zanikají veškeré nároky na záruku a odpovědnost za vady.

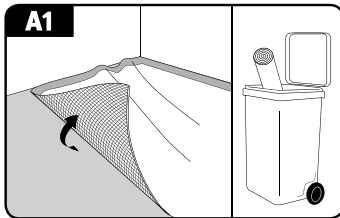

Minerální podklady

Při plovoucí instalaci podlahy EGGER Comfort a EGGER Design GreenTec na minerální podklady (potěry, vyhřívané potěry, dlaždice atd.) musejí být jako parotěsná zábrana na celém povrchu a připojení ke stěně ve tvaru žlabu vždy instalována ochranná fólie proti vlhkosti s hodnotou SD ≥ 75 m. Při odborném položení se fólie na ochranu proti vlhkosti musí v oblasti styku překrývat 5-20 cm, v závislosti na provedení. U podlah EGGER Comfort a EGGER Design GreenTec s integrovanou korkovou podložkou nelze instalovat žádnou další izolační podložku.

Konstrukce podlahy:

1. Minerální podklad
2. Fólie na ochranu proti vlhkosti (parotěsná zábrana), např. EGGER Aqua+ Aluflex
3. Podlahy EGGER Comfort nebo EGGER Design GreenTec

Pozor!

U podlah EGGER Comfort a EGGER Design GreenTec s integrovanou korkovou podložkou nelze instalovat žádnou další izolační podložku proti kročejovému hluku.

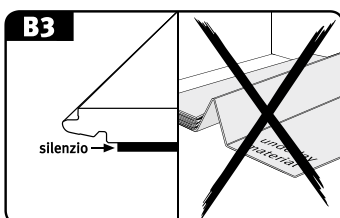

Podklady ze dřeva (OSB, dřevotřískka a dřevovláknitá deska, podlahové desky z pravého dřeva)

V případě uvolnění podlahových desek nebo desek jiného typu je třeba tyto řádně přišroubovat. Podlahové desky se instalují v pravém úhlu k podélnému směru dřevěných podlahových desek. Podlahy EGGER Comfort a EGGER Design GreenTec s integrovanou korkovou podložkou se instalují přímo na podlahové desky na bázi dřeva a dřevěné podlahové desky.

Konstrukce podlahy:

1. Podklad z materiálu na bázi dřeva
2. Podlahy EGGER Comfort nebo EGGER Design GreenTec

Podkladové materiály

- Na minerální podklady musí být v celém prostoru instalována ochranná fólie proti vlhkosti ve tvaru žlabu, hodnota SD ≥ 75 m.
- U dřevěných podlah nepoužívejte ochrannou fólii proti vlhkosti.
- U podlah EGGER Comfort a EGGER Design GreenTec s integrovanou korkovou podložkou na zadní straně nelze instalovat žádnou další izolační podložku proti kročejovému hluku.

Mokré a vlhké prostory, místa a / nebo podmínky

- Podlahy EGGER Design GreenTec lze instalovat také v koupelnách s běžným provozem v domácnosti bez podlahového odtoku a s vanou nebo sprchovým koutem, kde je povrch podlahy jen dočasně a krátce vystaven stříkající vodě. Patří sem soukromé koupelny, a také hotelové koupelny, které se používají pouze ráno a večer, nebo kuchyně, chodby, vstupní prostory a byty v domovech s pečovatelskou službou.
- Podlaha EGGER Comfort není vhodná pro instalaci v mokrých a vlhkých oblastech, místech a / nebo podmínkách, jako jsou koupelny, sprchy, sauny nebo venkovní prostory. V případě nedodržování předpisů zanikají veškeré nároky na záruku a odpovědnost za vady.

3. Před pokládkou

Klimatizování desek

Před zahájením pokládky musejí být balíky s podlahovými deskami uloženy v místnosti, kde budou instalovány, nebo v místnosti se stejnými klimatickými podmínkami. Klimatizace se provádí za následujících podmínek:

- balené
- po dobu minimálně 48 hodin
- položené naplocho s minimální vzdáleností 50 cm od všech stěn
- teplota vzduchu v místnosti musí být minimálně 18° C
- povrchová teplota podlahy činí minimálně 15° C
- při relativní vlhkosti vzduchu mezi 40 % a 70 %.

Nástroje a osobní ochranné prostředky

- elektrická přímočará pila, kotoučová pila nebo kapovací pila, řezačka laminátu a řezací nůž
- případně vrták a kovová pila pro upevnění / řezání podlahových profilů a podlahových lišt na míru
- skládací metr, úhelník a tesařská tužka
- sklepávací špalek, kladivo a případně montážní páka
- distanční díl

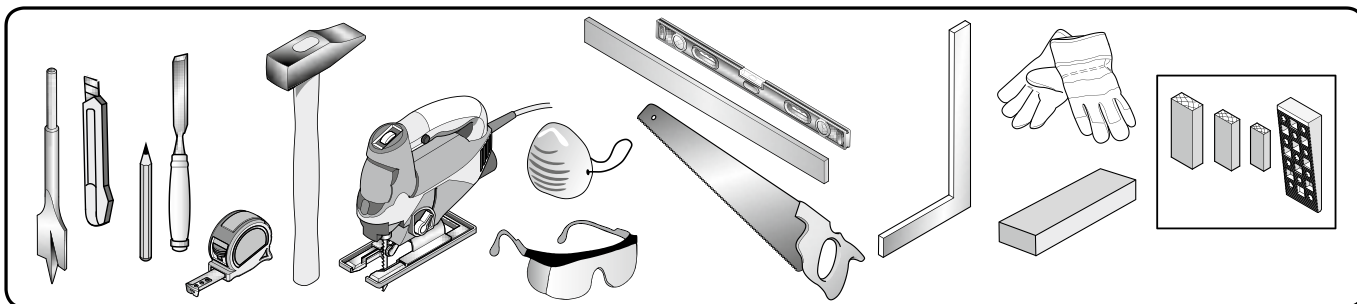

Použijte vhodné osobní ochranné pomůcky, jako jsou ochranné brýle, protiprachová maska a rukavice.

Směr pokládky

Podlahy EGGER Comfort a EGGER Design GreenTec působí nejlépe, když jsou podlahové lamely položeny souběžně s dopadajícím světlem. Závazné pokyny pro směr pokládky však platí pouze tehdy, jestliže podklad tvoří prkenná podlaha nebo parketová podlaha v anglické vazbě. V těchto případech musí být podlaha instalována v pravém úhlu k podélnému směru podlahových desek pásů parket.

Vestavěné kuchyně / skříně

Nepokládejte podlahy EGGER Comfort a EGGER Design GreenTec pod kuchyňské linky nebo pevné a / nebo těžké vestavěné skříně (podlaha je / bude upevněna na jedné straně). Doporučuje se pokládat podlahy EGGER Comfort a EGGER Design GreenTec až za podlahovou lištu, aby bylo možné podlahu kdykoli snadno odstranit.

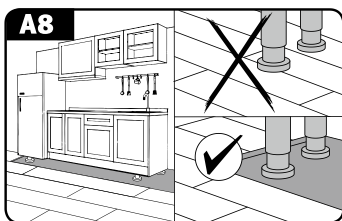

Před pokládkou

Pokud to není možné, nabízejí se následující alternativy:

A) Oddělení:

1. Položte podlahu EGGER Comfort a EGGER Design GreenTec na celou plochu podlahy a sestavte kuchyňskou linku / vestavnou skříň.
2. Oddělte podlahovou plochu odříznutím mezi nohami nábytku a podlahovou lištou.
3. Zakryjte místo řezu podlahovým profilem nebo ho nechte otevřené (bez viditelné oblasti).

B) Kruhový vyřezávač:

1. Položte podlahu EGGER Comfort a EGGER Design GreenTec na celou plochu podlahy.
2. Určete polohu noh nábytku, označte je na laminátové podlaze a vyřízněte otvory pomocí kruhového vyřezávače (\emptyset nohy nábytku + 16 mm).
3. Sestavte kuchyňskou linku / vestavnou skříň.

Plánování první a poslední řady

Před pokládkou změřte prostor, ve kterém budete podlahu pokládat, abyste zjistili, zda není třeba první řadu palubek zúžit. To je nutné tehdy, pokud by byla poslední řada užší než 5 cm a / nebo aby první a poslední řada měly stejnou šířku.

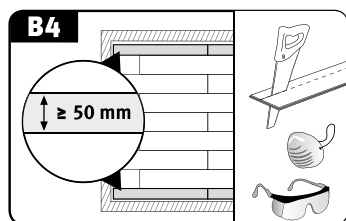

Vzdálenost stěn a dilatační spáry

Podlahy EGGER Comfort a EGGER Design GreenTec – podobně jako všechny materiály na bázi dřeva – podléhají z důvodu kolísavých klimatických podmínek v místnosti určitým pohybům. Vzhledem k těmto specifickým pohybům musejí být u všech pevných součástí konstrukce, jako jsou stěny, zárubně dveří, průchodky trubek, sloupky a schody, nainstalovány dilatační spáry. Kromě toho musejí být dilatační spáry vždy instalovány v následujících povrchových plochách a při těchto velikostech povrchů:

- dveřní přechody
- průchody pro osoby
- oblasti s rohy
- Podlaha EGGER Comfort: délka a / nebo šířka místností větší než 10 m
- Podlaha EGGER Design GreenTec: délka a / nebo šířka místností větší než 15 m

Dostatečně dimenzované vzdálenosti stěn a dilatační spáry se šířkou nejméně 8-10 mm nebrání pohybu instalované podlahové plochy.

Následující vzorec slouží jako vodítko: 1,5 mm dilatační spára (po celém obvodu) na každý metr položené podlahy (například: délka místnosti 10 m = vzdálenost stěny 15 mm od obou stěn).

Dilatační spáry se na podlaze i u stěny zakrývají soklovými lištami a / nebo podlahovými profilem.

Poznámka: U většiny typů profilů je nutné před pokládkou podlah EGGER Comfort a EGGER Design GreenTec namontovat do podlahy kotvící prvek (podložka profilu) a na něj pak připevnit krycí profil.

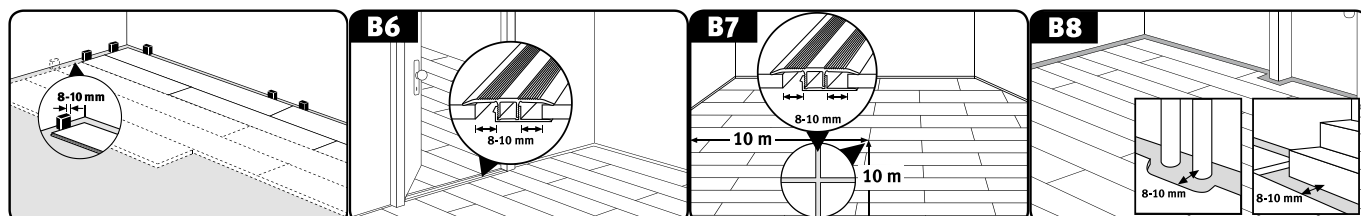

4. Pokládka

4.1. Základní informace

- Pokládka musí být prováděna za denního světla.
- U podlahových desek se musí před pokládkou a během ní kontrolovat možný výskyt vad. Podlahové desky s viditelným poškozením nebo vadami nesmí být instalovány.

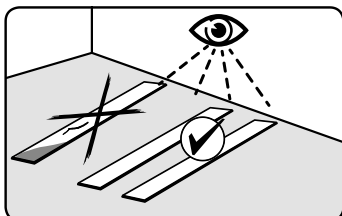

- Podlahy EGGER Comfort a EGGER Design GreenTec se pokládají jako tzv. „plovoucí“, tj. bez upevnění (bez lepení / šroubování atd.) podlahových desek k podkladu. U plovoucí instalace se jednotlivé podlahové desky instalují pomocí uzamykacího systému CLIC *it!* za účelem připojení a umístění jednotlivých desek.

Poznámka: Jedinou výjimkou je kolekce podlah EGGER PRO Design GreenTec. Tyto podlahy lze lepit také po celé ploše (detaily najdete v oddíle „Celoplošné lepení podlah EGGER PRO Design GreenTec“).

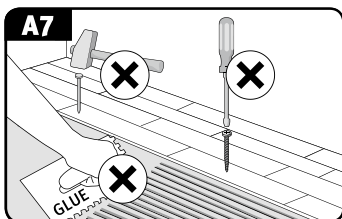

- Je důležité, abyste si uvědomili rozdíl mezi drážkou a perem desky.

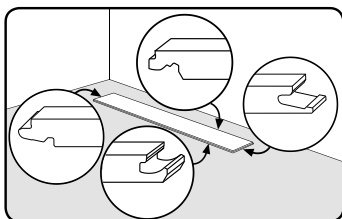

- Začněte s pokládkou v levém rohu místnosti, přičemž obě strany s perem první desky směřují ke zdi a obě strany s drážkou směřují k podlaháři.
- Krátké konce (čelní spoje) musí být předsazeny nejméně o 20 cm u formátu LONG pak min 50 cm.
-
- U produktů dodávaných se zkosenými hranami z výroby a / nebo se speciálním designem (např. dekor dlaždic) zajistěte, aby byl krátký konec (čelní spoj) zarovnaný se zkosením a / nebo vzorem.
- Zbývající kusy mohou být použity jako počáteční nebo koncová deska každé řady, pokud jsou alespoň 20 cm dlouhé (≥ 50 cm u formátu LONG), a je tedy zachováno minimální posunutí krátkých konců (čelní spoje).
- K přípravě poslední řady pro pokládku vezměte podlahovou desku a položte ji přesně nahoru na předposlední řadu. Pomocí zbytku desky (šířka desky) je možné přenést obrys stěny na desku v předem zvolené vzdálenosti.
- Při řezání na míru pomocí kotoučové, kapovací nebo pily pro příčné řezání položte podlahové desky vždy stranou dekoru nahoru. Při řezání na míru pomocí přímočaré pily jí pohybujte ze zadní strany desky.

4.2. Metody pokládky

Pokládku podlah EGGER Comfort a EGGER Design GreenTec s instalačním systémem CLIC it! lze provést 3 různými způsoby:

- Metoda A: na čelní straně v úhlu a v podélném směru desku vedle desky
- Metoda B: v úhlu podél dlouhé strany a sklepnuté na krátkém konci (čelní spoj) desku za deskou
- Metoda C: pokládka v řadách s čelní a dlouhou stranou v úhlu.

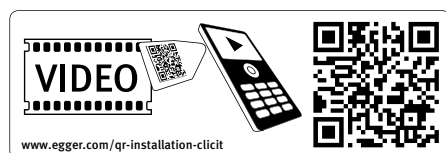

4.1.2. Pokládka metodou A

- První desku umístěte do levého rohu místnosti tak, aby obě strany pera směřovaly ke zdi (obr. C1a).
- Spojte desky první řady nakloněním čelního pera desky, která má být instalována šikmo shora, do čelní drážky již položené desky a přiložte ji lehkým tlakem na přední stranu (obr. C1a). Poslední desku v první řadě označte a uřízněte na požadovanou délku a položte tak, jak je uvedeno výše.
- Zkontrolujte, že jsou desky první řady přesně zarovnané na dlouhé straně. K tomu účelu se doporučuje vložit mezi stěnu a podlahové prvky první řady podlahovou desku jako zádržku / distanční díl, respektive v oblasti čelních spojů. Po položení prvních 2-3 řad tyto desky odstraňte a dosud položenou plochu laminátové podlahy řádně vyrovnejte ke všem stěnám za dodržování příslušné vzdálenosti od stěny a použití distančního dílu. (obr. C1a až C 8a)
- První desku druhé a každé následující řady nakloňte úhlopříčně shora s perem v drážce dříve položené řady a přiložte ji s lehkým tlakem na dlouhou stranu (obr. C3a).
- Položte všechny zbývající desky ve třetí řadě následovně:
 1. Nakloňte přední pero pod úhlem shora do přední drážky dříve položené desky a přiložte desku (s mírným tlakem na přední stranu) co nejbližší k dlouhému okraji již položené řady (obr. C4a).
 2. Lehce zvedněte desku, kterou chcete položit na dlouhou stranu (obr. C5a).
 3. Nyní klepněte na pero na dlouhé straně šikmo shora do drážky předchozí řady (zatlačte dovnitř) a spusťte desku, čímž se dlouhý boční spoj uzavře (obr. C6a).

Poznámka: Upozorňujeme, že při zvedání a naklápění desky na dlouhé straně se sousední deska vlevo automaticky zvedne také díky již zajištěnému čelnímu konci.

 4. Zkontrolujte, že jsou všechny spoje zcela uzamčené, tj. že nejsou nikde viditelné spoje. Jsou-li spoje viditelné, lze je uzavřít mírným poklepáním pomocí sklepávacího špalku.

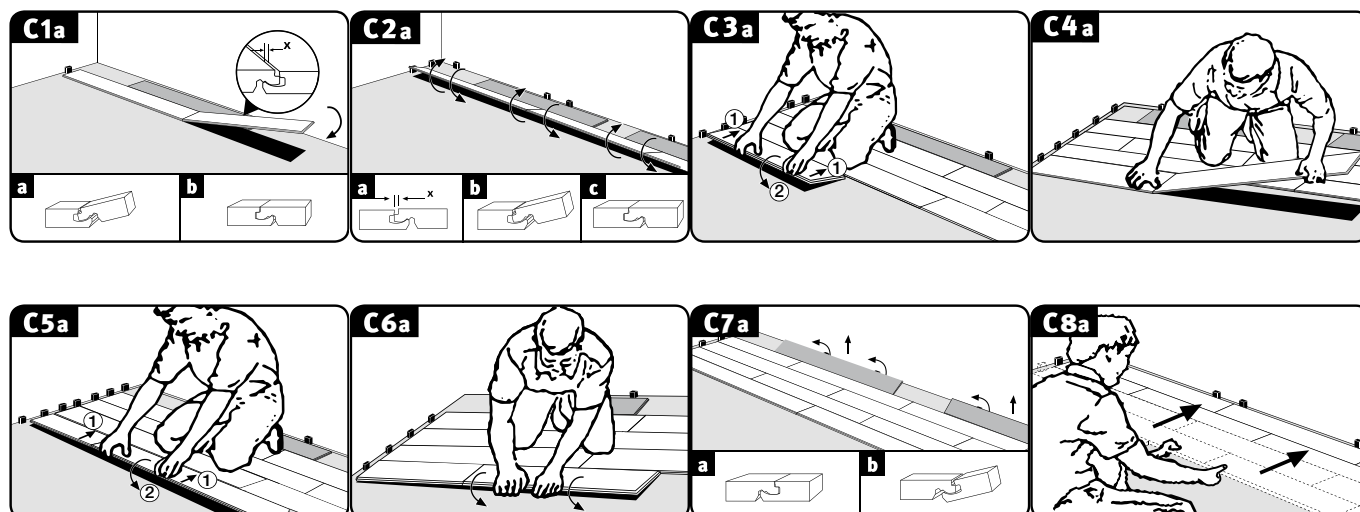

Položte všechny zbývající desky tak, jak je popsáno výše, v případě potřeby uřízněte první a / nebo poslední desku na míru.

Pokládka

4.2.2. Pokládka metodou B:

- Podlahové desky v prvních dvou řadách lze pokládat současně, což znamená neustálé střídání desek v souladu s minimálním posunem čelních spojů.

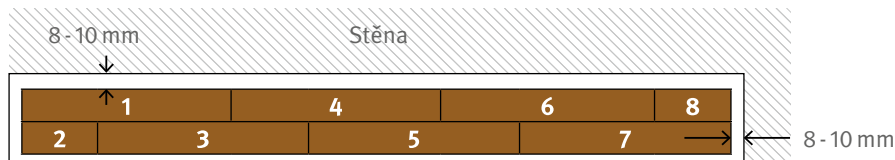

- Deska 1 = umístěna v levém rohu místnosti tak, aby obě strany pera směřovaly ke zdi.
- Deska 2 = naklonění dlouhé strany této zkrácené desky.
 - Za tímto účelem umístěte podélné pero desky v mírném úhlu shora do podélné drážky desky 1 a sklopte desku 2 dolů.
- Deska 3 = naklonění na dlouhé straně a sklepání na krátké straně (nebouchat!).
 - Začněte tím, že podélné pero nasadíte pod úhlem shora do podélné drážky desky 1 (obr. C2b).
 - V této nakloněné poloze zatlačte desku 3 co nejbližší k čelní hraně desky 2 tak, aby přední pero desky 3 leželo ve vyfrézování drážky desky 2 (obr. C3b).
 - Poté zajistěte podélný spoj spuštěním desky 3 dolů. Krátce se ujistěte, že přední pero není příliš vysoko nad čelním spojem desky 2 (obr. C3b).
 - Pokud je výška správná, zajistěte čelní spoj lehkým horizontálním poklepáním kladivem a sklepávacím špalkem (obr. C3b).

Poznámka:

- Pro nastavení výšky se doporučuje položit podlahovou desku na dlouhou stranu v oblasti čelního spoje.
- Nadměrné stloukání může vést k poškození čelního spoje, což se může projevit až později v průběhu používání podlahy.
- Deska 4 = podélné naklonění na protilehlé straně a poklepání na krátkou stranu, jak je uvedeno výše.
 - Začněte tím, že podélnou drážku nasadíte pod mírným úhlem pod podélné pero desky 3 (obr. C4b).
 - V této nakloněné poloze zatlačte desku 4 co nejbližší k čelní hraně desky 1 tak, aby přední pero desky 4 leželo ve vyfrézování drážky desky 1 (obr. C4b).
 - Poté zajistěte podélný spoj spuštěním desky 4 dolů. Krátce se ujistěte, že výška předního pera není příliš vysoká nad čelními spoji desky 1 (obr. C4b).
 - Pokud je výška správná, zajistěte čelní spoj lehkým horizontálním poklepáním kladivem a sklepávacím blokem (obr. C5b).
- Deska 5 = Podélné nasazení a přiklepnutí na čelní konec (viz deska 3)
- Deska 6 = Podélné nasazení a přiklepnutí na čelní konec (viz deska 4)
- Deska 7 = Podélné nasazení a přiklepnutí na čelní konec (viz deska 3)
- Deska 8 = Podélné nasazení a přiklepnutí na čelní konec (viz deska 4)
- Položte všechny zbývající desky prvních dvou řad tak, jak je popsáno výše, v případě potřeby uřízněte první a / nebo poslední desku na míru.
- Následně umístěte první dvě řady, přičemž sledujte vzdálenost stěny od dlouhé boční stěny a umístěte distanční díly.
- První desku třetí a každé následující řady nakloňte diagonálně shora s perem v drážce dříve položené řady a položte ji s lehkým tlakem na dlouhou stranu.
- Položte všechny zbývající desky ve třetí řadě následovně:
 - Začněte tím, že podélné pero nasadíte diagonálně shora do podélné drážky desky předchozí řady.
 - V této nakloněné poloze zatlačte desku co nejbližší k čelní hraně tak, aby přední pero desky určené k pokládkě leželo ve vyfrézování drážky levé desky.
 - Poté zajistěte podélný spoj spuštěním desky dolů. Krátce se ujistěte, že výška předního pera není příliš vysoká nad čelním spojem levé desky.
 - Pokud je výška správná, zajistěte čelní spoj lehkým horizontálním poklepáním kladivem a sklepávacím špalkem.
 - Položte všechny zbývající desky tak, jak je popsáno výše, v případě potřeby uřízněte první a / nebo poslední desku na míru.

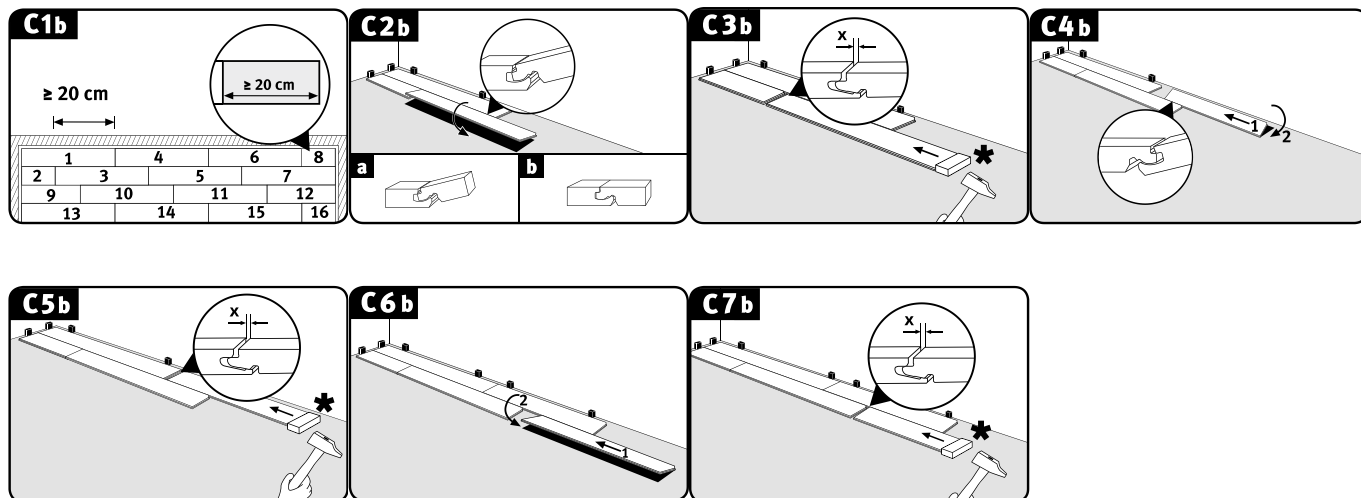

4.2.3. Pokládka metodou C

- První desku umístěte do levého rohu místnosti tak, aby obě strany pera směřovaly ke zdi (obr. C1c).
- Spojte desky první řady nakloněním čelního pera desky, která má být instalována šikmo shora, do čelní drážky již položené desky a přiložte ji lehkým tlakem na přední stranu (obr. C1c). Poslední desku v první řadě označte a uřízněte na požadovanou délku a položte tak, jak je uvedeno výše.
- Zkontrolujte, že jsou desky první řady přesně zarovnané na dlouhé straně. K tomu účelu se doporučuje vložit mezi stěnu a podlahové prvky první řady kus podlahové desky jako zarážku / distanční díl, respektive v oblasti čelních spojů (obr. C1c až C6c). Po položení prvních 2-3 řad tyto desky odstraňte a dosud položenou plochu laminátové podlahy řádně vyrovnejte ke všem stěnám za dodržování příslušné vzdálenosti od dlouhé strany stěny a použití distančního dílu. (obr. C7c a C8c).
- Položte první desku druhé a každé následující řady dlouhým postranním perem nad dlouhou postranní horní drážkou dříve položené řady bez uzavření uzamykacího systému (obr. C3c).
- Všechny následující desky řady se nejprve spojí na předním konci (obr. C4c).
 - Nakloňte přední pero pod úhlem shora do přední drážky dříve položené desky a přiložte desku (s mírným tlakem na přední stranu) co nejbližší k dlouhému okraji již položené řady tak, aby pero leželo v dlouhé boční horní drážce předchozí řady.
- Poté, když jsou všechny desky řady spojeny na přední straně, uzavřete uzamykací systém na dlouhé boční straně.
 - Lehce nadzvedněte první položenou desku na dlouhé straně.
 - Nyní klepněte na dlouhé boční pero, v této nakloněné poloze a mírným tlakem ho zatlačte do drážky předchozí řady (zatlačení).
 - Pokračujte takto zleva doprava, dokud není celá řada spojena s dříve nainstalovanou řadou a dokud neleží na plochu (obr. C5c a C6c).
- **Poznámka:** Dbejte, aby se lamely na úzkých stranách neposunuly.
 - Zkontrolujte, že jsou všechny spoje zcela uzamčené, tj. že nejsou nikde viditelné spoje. Jsou-li spoje viditelné, lze je uzavřít mírným poklepáním pomocí sklepvávacího špalku.
- Položte všechny zbývající desky tak, jak je popsáno výše, v případě potřeby uřízněte délku první a / nebo posledního prvku na míru.

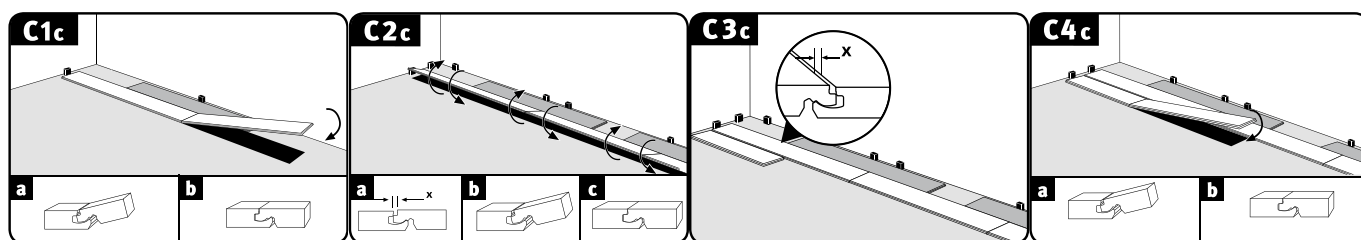

Pokládka

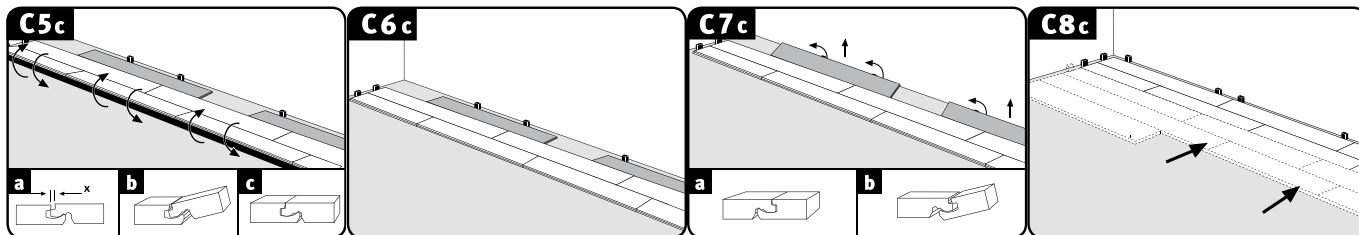

4.3. Další pokyny k instalaci

Potrubií průchodky

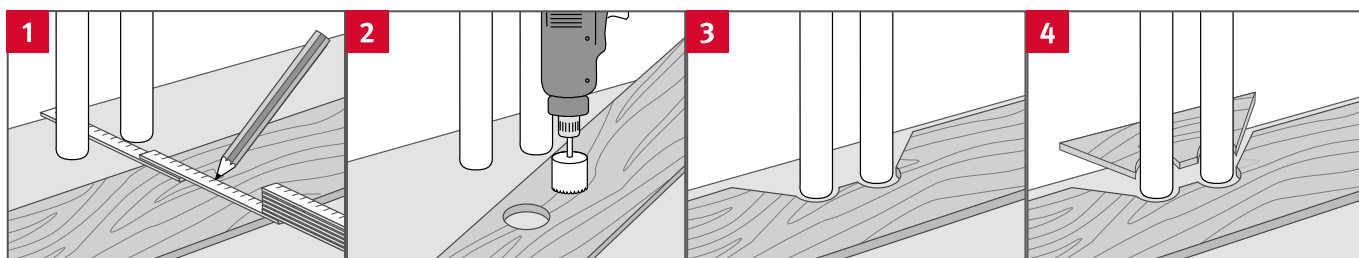

- Vyměřte polohu trubek a označte ji na panelu (zohledněte okrajový spoj).
- Vyrtejte otvor alespoň o 16 mm větší než průměr trubky.
- Vyřízněte otvory pod úhlem 45°.
- Vyříznutý kus přizpůsobte a přilepte.

Dvevní zárubně

- V případě dřevěných zárubní je doporučujeme po dohodě se zákazníkem zkrátit na výšku položené podlahy.
- Poté nainstalujte podlahu Comfort nebo Design GreenTec pod dvevní zárubeň při zachování správné vzdálenosti od stěny. Pokud se při pokládce dostanete k dvevní zárubni, lze příslušnou podlahovou desku podélně sklopit a spustit dolů před rám. Poté desku sklepejte pod dvevní rám do čelního spoje pomocí kladiva a sklepávacího špalku, současně desku položte na podlahu a uzamkněte.

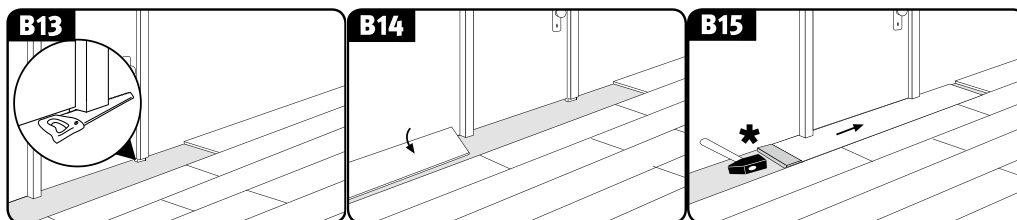

- Pokud nelze dvevní zárubeň zkrátit, musí se do okolní dilatační spáry vložit standardní výplňový profil PE a utěsnit a zakrýt jej silikonem.

Podlahové profily a podlahové lišty

Po dokončení profesionální instalace podlahy EGGER Comfort nebo Design GreenTec se připevní pro začištění i potřebné podlahové profily a podlahové lišty, tzv. sokly. Montážní návod je součástí příslušenství.

Odstranění / demontáž podlahových desek

Abyste mohli bez poškození odstranit již položené desky, musíte nejprve odemknout celou řadu na delší straně zvednutím do požadovaného úhlu a poté oddělit spojením na krátkých spojích. Postupujte velice opatrně, aby nedošlo k poškození pera a drážky.

Pokládka

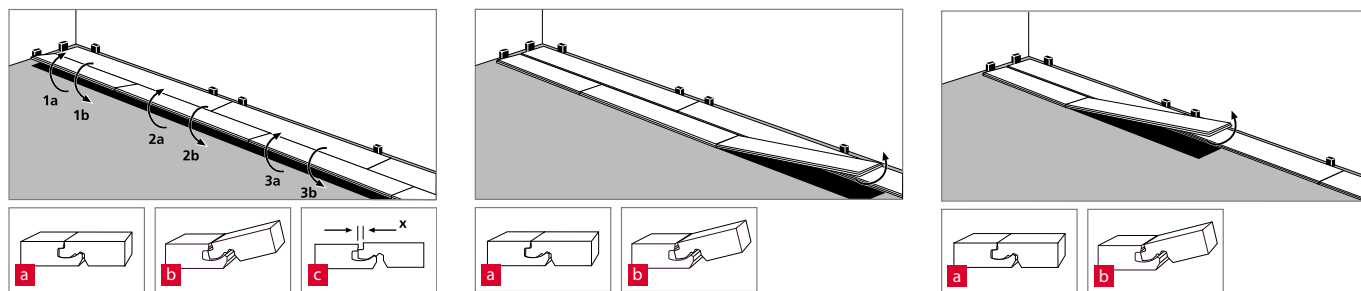

Podlaha EGGER Comfort v komerčních aplikacích tříd 31 a 32

Lze očekávat, že komerční použití budou vystavena nadprůměrné vlhkosti. Z tohoto důvodu je při instalaci / používání podlahy EGGER Comfort v těchto oblastech předepsáno dodatečné těsnění PVAC lepidlem (D3). Těsnicí lepidlo by mělo být aplikováno na čelní a krátké straně pera položené podlahové desky tak, aby mohlo unikat nahoru v celé délce spoje při vzájemném spojování desek. Zkontrolujte, zda v podlahových spojih pod těsnícím lepidlem nejsou mezery. Přebytečné lepidlo bezproblémově odstraníte z povrchu okamžitě nebo po krátkém schnutí.

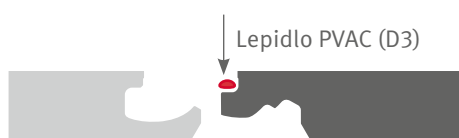

5. Podlaha Design GreenTec

Podlahu EGGER Design GreenTec lze také:

- Instalovat v koupelnách s běžným provozem domácnosti bez podlahového odtoku a s vanou nebo sprchovým koutem, kde je povrch podlahy jen dočasně a krátce vystaven stříkající vodě. Patří sem soukromé koupelny, a také hotelové koupelny, které se používají pouze ráno a večer, nebo kuchyně, chodby, vstupní prostory a byty v domovech s pečovatelskou službou*.
- Pokládat metodou celoplošného lepení**.

* Aplikace nezahnují mokré oblasti, místa a / nebo podmínky (jako jsou např. sauny, parní lázně, sprchové kabiny nebo buňky, veřejné prádelny a prostory plaveckých bazénů), oblasti s trvalou vlhkostí nebo zvýšenou vlhkostí a výskytem kapalin, ani jakékoli venkovní prostory.

** platí pouze pro kolekci „Podlahy EGGER PRO Design GreenTec“

5.1. Plovoucí instalace v koupelnách

Podlaha EGGER Design GreenTec je vhodná pro plovoucí instalaci v koupelnách na všech níže uvedených podkladech, pokud splňují požadavky na vhodnost instalace popsané v bodu 2.1.:

- všechny typy potěrů, včetně potěrů vytápěných teplou vodou
- keramické dlaždice.

Kromě toho musí být podklad řádně utěsněn (viz norma DIN 18534 Hydroizolace pro vnitřní aplikace a třídy namáhání účinky vody), aby se trvale zabránilo poškození konstrukce působením vlhkosti.

Konstrukce podlahy pro použití v koupelně:

1. podklad (jak uvedeno výše)
2. konstrukční utěsnění (kompozitní hydroizolace, pro použití v interiérech)
3. Fólie na ochranu proti vlhkosti (parotěsná zábrana) a těsnicí plocha v místě připojení stěny
→ EGGER Aqua+ Aluflex a EGGER Aqua+ Alutape
4. Podlaha EGGER Design GreenTec



Aqua+ Alutape

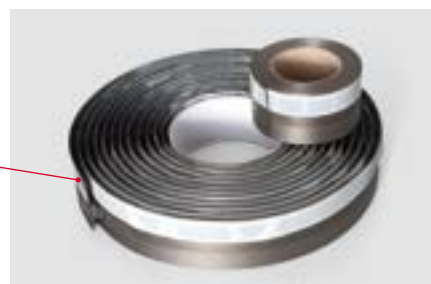

Plovoucí pokládku podlahy EGGER Design GreenTec se provádí pomocí jedné z metod popsaných v části 4.2., přičemž jsou jednotlivé podlahové desky spojeny uzamykacím systémem CLIC it!

Poznámka:

- Je bezpodmínečně nutné zajistit celoplošnou pokládku ochranné fólie proti vlhkosti, která je specifická pro systém, a použít EGGER Aqua+ Alutape k utěsnění oblastí připojení ke stěně ve tvaru žlabu.

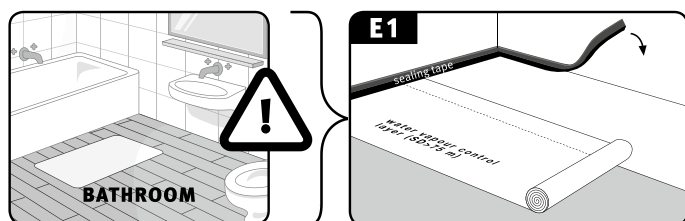

Podlaha EGGER Design GreenTec

- Vymezovací páska integrovaná v EGGER Aqua+ Alutape zajišťuje dodržení nezbytné vzdálenosti od stěny. Po dokončení pokládky se musí vymezovací páska odstranit.

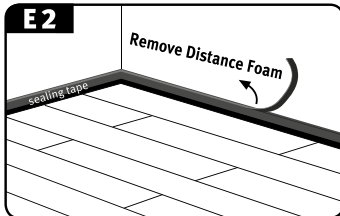

- Smí se použít pouze přechodové, nastavovací a koncové profily z hliníku. Spoj mezi profilem a stěnou musí být utěsněn vodotěsně s trvale elastickým těsněním spoje.

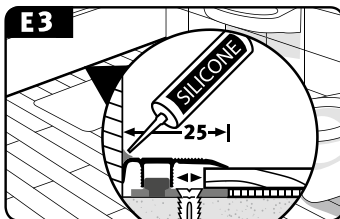

5.2. Celoplošně lepené podlahy EGGER PRO Design GreenTec

Pokládka podlahy EGGER PRO Design GreenTec metodou celoplošného lepení má mimo jiné následující výhody:

- stabilní a kompaktní povrch podlahy se sníženým pohybovým chováním a optimalizovanou výškou instalace
- pokládka na velkých plochách vzhledem k tomu, že do vrchní části podlahy musí pomocí pohybového profilu dosahovat pouze funkční konstrukční spoje (podlaha EGGER Design GreenTec)
- významné vylepšení úrovně kročejového hluku (okolní zvuk)
- optimalizovaný výkon podlahového vytápění díky sníženému tepelnému odporu.

Podlaha EGGER PRO Design GreenTec je vhodná k instalaci pomocí celoplošného lepení na všechny níže uvedené podklady, pokud splňují požadavky na vhodnost instalace popsané v části 2.1.

1) Standardní aplikace (v suchém prostředí)

- všechny typy potěrů, včetně potěrů vytápěných teplou vodou
- OSB a dřevotřískové desky
- dřevovláknité desky
- keramické dlaždice (je vyžadován základní nátěr specifický pro systém a výplň dlaždic)

Struktura podlahy pro standardní použití:

- 1) podklad (jak výše uvedeno)
- 2) základní nátěr / výplň specifická pro systém
- 3) lepidlo (schválená lepidla naleznete na www.egger.com)
- 4) podlahy EGGER PRO Design GreenTec

2) Používání v koupelně (ve vlhké, prostředí)

- všechny typy potěrů, včetně potěrů vytápěných teplou vodou
- keramické dlaždice (je vyžadován základní nátěr specifický pro systém a výplň dlaždic)

Konstrukce podlahy pro použití v koupelně:

- 1) podklad (jak výše uvedeno)
- 2) základní nátěr / výplň a kompozitní hydroizolace specifické pro systém
- 3) lepidlo (schválená lepidla naleznete na www.egger.com)
- 4) podlahy EGGER PRO Design GreenTec

Podlahy EGGER PRO Design GreenTec lze lepit celoplošně jak v soukromých obytných prostorech, tak i v komerčním sektoru. V případě celoplošného lepení se pokládka provádí podle popisu v kapitole 4.2.2 „Metoda B“, tj. jednotlivé podlahové desky se uzamknou na dlouhé straně, umístí se do lepidlového lože a na krátkém konci (čelní spoj) se sklepu tak, aby byl zakrytý celý povrch zadní části desky.

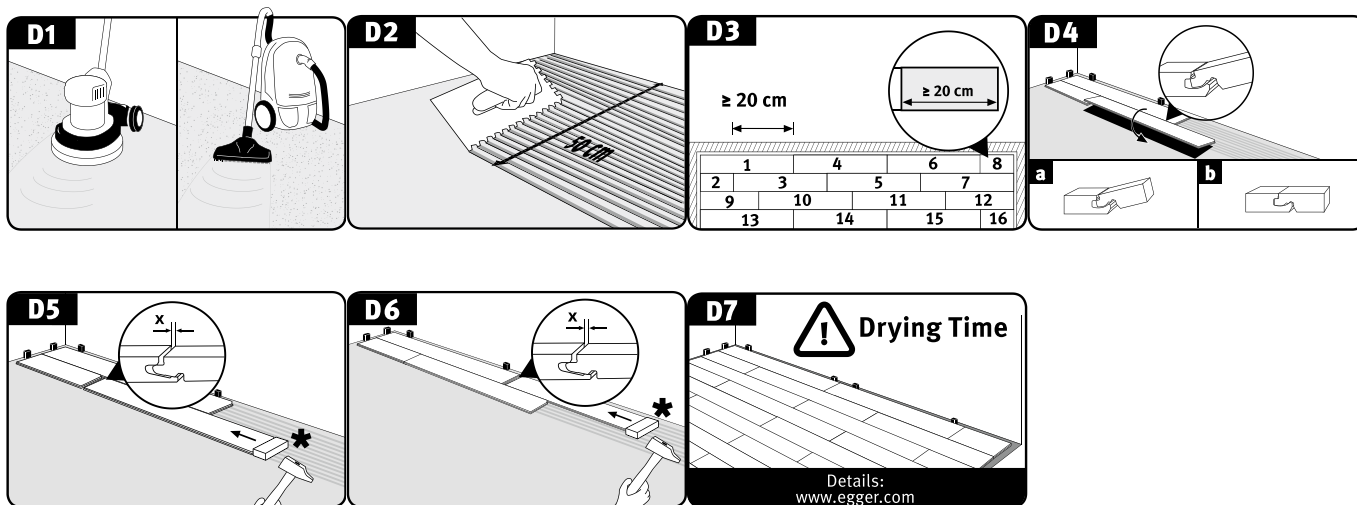

Obecné pravidlo:

- Celoplošné lepení by měl provádět odborník (profesionální podlahář).
- Je nutné zamezit nesprávnému umístění do lepidlového lože. Pokud není dosaženo takové rovinnosti podkladu, která je potřebná pro pokládku, musí být bezchybně aplikována základní vrstva a / nebo systémová výplň. U dlážděných podlah je vždy nutná základní vrstva a systémová výplň.
- Potěry se musí vždy zbrusit a vysát průmyslovým vysavačem.
- V koupelnách musí být podklad před instalací podlahy EGGER Design GreenTec řádně utěsněn, aby se trvale zabránilo poškození konstrukce podlahy.
- Musí se použít lepidlo schválené k tomuto účelu výrobcem lepidla. Dále je nutné dodržet všechny specifikace poskytnuté výrobcem lepidla, např. aplikace zubovou stěrkou, doba lepení a vytvrzení. V případě nedodržování předpisů zanikají veškeré nároky na záruku a odpovědnost za vady. Přehled schválených lepidel je k dispozici na www.egger.com.
- V závislosti na podkladu je nutné vyměnit zubovou stěrku za novou po každých 30-50 m² pokládky.
- Společnost EGGER Holzwerkstoffe Wismar GmbH & Co. KG nenese odpovědnost za správné používání a zpracování systému lepidla.
- V případě celoplošné instalace podlah EGGER PRO Design GreenTec musejí být pohybové profily zabudovány do prahů dveří / průchodů, pouze tehdy, pokud je v konstrukci zahrnut funkční spoj. Obě oblasti se musejí v prostoru překrývat, protože funkční konstrukční spoje musejí dosahovat až na vrchní stranu podlahy.
- Maximální velikost plochy pro celoplošné lepení je určena funkčními spoji konstrukce. V tomto ohledu platí následující uznávané pravidlo: Všechny funkčně požadované konstrukční spoje (např. pohybové spoje) umístěné v podkladu podlahy nesmějí být nikdy uzavřeny silovým spojem a musejí dosahovat až na vrchní stranu podlahy.

Pozor!

Před schválením položené podlahy k používání musí být bezpodmínečně dodržena doba schnutí a vytvrzení příslušného lepidla.

6. Čištění a údržba

Největší nečistoty lze zachytit použitím vhodných rohoží nebo čisticích zón ve vstupním prostoru. Na zbytek podlahy se doporučuje použít kartáčový nástavec vysavače. V závislosti na četnosti používání a množství nečistot byste měli podlahu pravidelně ošetřovat vlhkým hadrem nebo mopem. Dbejte na to, abyste vyčistili také místa zkosení v podélném směru. Pro optimální vyčištění doporučujeme používat čisticí prostředek na podlahy Clean-it od firmy EGGER.

6.1. Čištění a údržba podlah EGGER Comfort

- Vstupní prostory musejí být opatřeny dostatečně dimenzovanou tzv. čisticí zónou nebo rohožkou pro zachycení nečistot.
- U komerčních použití, kde podlahová plocha přímo sousedí s venkovním prostorem, je vhodné současně s pokládkou podlahy instalovat zapuštěnou a přiměřeně dimenzovanou zónu pro zachycování nečistot.
- Při stěhování nábytku jej vždy zvedněte, posouvání po podlaze je nevhodné, ani kdybyste ho podložili např. dekou.
- Pod nohy židlí, stolů a dalších kusů nábytku připevněte podložky z plsti. Pravidelně je čistěte, kontrolujte jejich funkčnost a v případě potřeby je včas vyměňte.
- U kancelářských židlí a u veškerého ostatního vybavení s kolečky používejte speciální měkká kolečka (typ W). Pokud nejsou k dispozici vhodná kolečka pro židle, musí být použita rohož na ochranu podlahy.
- Kolečka kancelářských židlí a kolečka nábytku je nutné v pravidelných intervalech čistit, kontrolovat jejich funkčnost a v případě potřeby je vyměnit.
- Při vysávání použijte hubici na tvrdé podlahy (kartáčové příslušenství). Rotující nástavce vysavače musejí být deaktivovány nebo odstraněny.
- Podlahu EGGER Comfort čistěte pouze navlhčeným hadrem nebo mopem. Nepoužívejte kapající mokrý mop / hadr, ani nelijte přímo na podlahu žádné kapaliny.
- Vždy okamžitě setřete všechny rozlité kapaliny (vlhkost), zamezte vzniku louží. Nedovolte, aby vlhkost či kapalina zůstala na podlaze déle, než je nutné.
- Zamezte tomu, aby stříkající voda (kapalina) nebo vlhkost stojící na podlaze EGGER Comfort vyschla, ale setřete ji a místo co nejrychleji vysušte.
- Čištění laminátových podlah parními čističi není povoleno a nesmí se provádět.
- Při vysávání použijte kartáčový nástavec.
- Nepoužívejte brusky, brusné a lešticí stroje, kartáče, vysokotlaké čisticí prostředky ani podobné výrobky.
- Nepoužívejte čisticí přípravky, které mohou zanechávat jakékoli zbytky. Doporučujeme používat čisticí prostředek na podlahy Clean-it od firmy EGGER určený pro tento typ podlah.
- Na podlahu Comfort nikdy nepoužívejte abrasivní přípravky, ocelovou vlnu ani podobné výrobky.
- Na podlahu Comfort není nutné nanášet vosk nebo leštidlo. Použití vosku nebo leštidla může vést k zániku záruky.
- Na podlahy Comfort není nutné používat těsnicí prostředky ani tmel. Použití těsnicích prostředků nebo tmelu může vést k zániku záruky.

Nedodržení zde uvedených pokynů k čištění a údržbě má za následek zánik veškerých nároků na záruku.

I když je vaše podlaha značně odolná proti namáhání, mohou se podlahové desky poškodit. Pokud je poškození malé, použijte k jeho odstranění opravnou pastu Decor Mix & Fill nebo tvrdý vosk specifický pro systém EGGER. Více poškozené podlahové desky lze snadno vyměnit, práce však musí provést profesionální podlahář. Samostatný návod je k dostání na vyžádání.

6.2. Čištění a údržba podlah EGGER Design GreenTec

- Vstupní části by měly být vybaveny přiměřeně velkou čisticí zónou.
- U komerčních aplikací, kde podlahová plocha přímo sousedí s venkovním prostorem, je vhodné současně s pokládkou podlahy instalovat zapuštěnou a přiměřeně dimenzovanou zónu pro zachycování nečistot.
- Při stěhování nábytku jej vždy zvedněte, posouvání po podlaze je nevhodné, ani kdybyste ho podložili např. dekou.
- Pod nohy židlí, stolů a dalších kusů nábytku připevněte podložky z plsti. Pravidelně je čistěte, kontrolujte jejich funkčnost a v případě potřeby je včas vyměňte.
- U kancelářských židlí a u veškerého ostatního vybavení s kolečky používejte speciální měkká kolečka (typ W). Pokud nejsou k dispozici vhodná kolečka pro židle, musí být použita rohož na ochranu podlahy.
- Kolečkové židle a nábytek s kolečky pravidelně čistěte, kontrolujte jejich funkčnost a v případě potřeby vyměňte.
- Při vysávání použijte hubici na tvrdé podlahy (kartáčové příslušenství). Rotující nástavce vysavače musejí být deaktivovány nebo

Čištění a údržba

odstraněny.

- Podlahu EGGER Design GreenTec čistěte pouze navlhčeným hadrem nebo mopem. Nepoužívejte kapající mokrý mop / hadr, ani nelijte přímo na podlahu žádné kapaliny.
- Vždy okamžitě setřete všechny rozlité kapaliny (vlhkost), zamezte vzniku louží. Nedovolte, aby vlhkost či kapalina zůstala na podlaze déle, než je nutné.
- Nepoužívejte čisticí přípravky, které mohou zanechávat jakékoli zbytky. Doporučujeme používat čisticí prostředek na podlahy Clean-it od firmy EGGER určený pro tento typ podlah.
- Při použití parního čističe je nezbytné udržovat stroj v neustálém pohybu. Parní čistič se smí plnit a používat pouze s čistou vodou. Nepoužívejte čisticí přípravky ani jiné přísady.
- Na podlaze EGGER Design GreenTec nepoužívejte brusky, brusné a leštící stroje, kartáče, vysokotlaké čisticí prostředky ani podobné výrobky.
- K čištění podlah EGGER Design GreenTec nikdy nepoužívejte abrazivní prostředky, ocelovou vlnu ani prostředky s brusným účinkem.
- Na podlahy EGGER Design GreenTec nepoužívejte vosk ani leštidlo. Použití vosku nebo leštidla může vést k zániku záruky.
- Na podlahy EGGER Design GreenTec není nutné používat těsnicí prostředky ani tmel. Použití těsnicích prostředků nebo tmelu může vést k zániku záruky.
- Při instalaci a používání podlah EGGER Design GreenTec v kadeřnických a kosmetických salónech nebo podobných prostorech mějte na paměti, že podlaha pod křesly a stoličkami a kolem nich musí být zakryta dostatečně velkou ochrannou rohoží. Důvodem je skutečnost, že proces barvení vlasů a jiné barvicí přípravky, které se používají například v kadeřnických salónech, mohou způsobit nevratné zbarvení / změny povrchu podlahy v závislosti na jejich koncentraci, složení a délce působení. Pokud by se přesto barviva na vlasy, bělicí prostředky nebo jiné barvicí přípravky dostaly do kontaktu s povrchem podlahy, musí se okamžitě odstranit a příslušné místo je nutné rychle otřít vlhkým hadrem. Pokud by to nebylo možné, lze barevné skvrny nebo změny barvy, které se vyskytnou lokálně na povrchu podlahy Design, odstranit následujícím způsobem:
 - Částečné očištění zasažené oblasti odstraňovačem skvrn „Dr. Schutz Elatex“
 - Lehké odstranění (částečné obroušení) barevných skvrn / změn barvy pomocí sanačního padu „Dr. Schutz PU-Sanierungspad“ (šedý)
 - V případě přetrvávajících zbytků následné ošetření pomocí leštícího padu „Dr. Schutz Polierpad“ bílý a odstraňovače skvrn „Dr. Schutz Elatex“
 - Nakonec částečná aplikace / údržba (dvakrát) ochranného prostředku „Dr. Schutz PU-Anticolor“ na zasažených plochách.
- Další informace o čištění a údržbě vícevrstvých modulárních podlahových krytin jsou k dispozici v technickém listu 3 „Čištění a údržba_MMF podlah“ na webových stránkách <http://www.mmfa.eu/en/download.html>.
- Pokud si nejste jisti při používání chemikálií, barev na vlasy nebo bělicích činidel a jiných barvicích látek, je třeba provést test citlivosti na vzorku / zbytku podlahové desky. Přečtěte si také návod k použití na příbalové informaci příslušného produktu.

Nedodržení zde uvedených pokynů k čištění a údržbě má za následek zánik veškerých nároků na záruku.

I když je vaše podlaha značně odolná proti namáhání, mohou se podlahové desky poškodit – je však snadné je vyměnit. To musí provést profesionální podlahář.

Samostatný návod je k dostání na vyžádání.

www.egger.com

EGGER Holzwerkstoffe Wismar

GmbH & Co. KG

Am Haffeld 1

23970 Wismar

Německo

T +49 3841 301-0

F +49 3841 301-20222

flooring@egger.com

EGGER Drevprodukt Gagarin

Ezhvinsky proezd, 1

215010 Gagarin

Oblast Smolensk

Rusko

T +7 48135 79-300

F +7 48135 79-311

info-ru@egger.com